

# Linearlinse BLine Select SX30

BLine Select SX30 Linearlinse symmetrisch 2000 mm für XT01\_02\_03

Artikel-Nr.: 170370

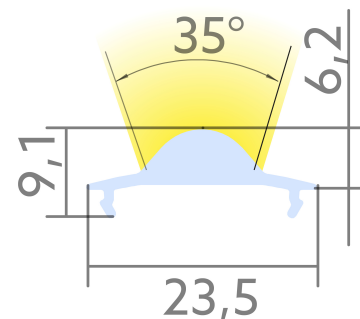

Abdeckbreite

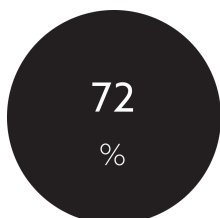

Durchlass/Transmissionsgrad



Nettohöhe

## AUSSCHREIBUNGSTEXT

Abdeckung Linearlinse XT symmetrisch, 35x35, 72%, PMMA, L 2000 x B 23 x H 9,1 mm BILTON LEDON Technology Linearlinse BLine Select SX30 Artikel 170370 Die Linearlinse BLine Select SX30 ist mit allen Profilen aus der XT-Familie kombinierbar. Die Abdeckung besteht aus Kunststoff und hat eine transparent Oberfläche mit einem Transmissionsgrad von 72 %. Abmessungen (L x B x H): 2000,0 mm x 23,5 mm x 9,1 mm Bitte beachten Sie, dass es zu Zuschnitttoleranzen von +/- 2mm kommen kann.

# Linearlinse BLine Select SX30

BLine Select SX30 Linearlinse symmetrisch 2000 mm für XT01\_02\_03

Artikel-Nr.: 170370



## MECHANISCHE DATEN

Werkstoff	Kunststoff
Breite [mm]	23,9
Länge [mm]	2000,0
Abdeckbreite [mm]	23.5
Farbe	ohne
Ausführung	Längsabdeckung
Geeignet für	U - Profil
Brennbarkeitsklasse des Isolierstoffs nach UL 94	HB
Oberflächenbehandlung	transparent

## TEMPERATURTECHNISCHE DATEN

Umgebungs-/Lagertemperatur [°C]	+ 10 ... + 50
Wärmeleitkoeffizient	70
Durchlass/Transmissionsgrad [%]	72

## VERPACKUNGSINFORMATION

EAN	4250716905854
Artikel-Nr.	170370
Nettogewicht [g]	84
Bruttogewicht [g]	84
Bruttobreite [mm]	23,5
Bruttohöhe [mm]	9,1
Bruttolänge [mm]	2000,0
Zolltarifnummer	94054231
Nettobreite [mm]	23,5
Nettohöhe [mm]	9.1
Nettolänge [mm]	2000
Ursprungsland	DE

SICHERHEITSMITTEILUNGEN: Lesen Sie sich vor Inbetriebnahme die Sicherheits- und Montagehinweise sorgsam und vollständig durch. Die Betriebsanleitung finden Sie unter: [www.better-light.at](http://www.better-light.at)

HAFTUNGSAUSSCHLUSS: Die technischen Angaben sind nach bestem Wissen ermittelt worden. Dennoch behalten wir uns Irrtümer vor. Vergewissern Sie sich, dass Sie immer die neueste Version des Datenblattes verwenden. Das Datenblatt finden Sie unter: [www.better-light.at](http://www.better-light.at)